

TEAM.WORK.SPACE

**ARBEITEN IM
OPEN SPACE –
*IN ALLEN FACETTEN.***



Freiräume für Leistung.

 **KÖNIG +
NEURATH**

PLANUNGS- FREIHEIT IM *OPEN SPACE.*



6
**AUF DER DURCH-
REISE ARBEITEN**
*einfach hinsetzen
und loslegen*
Hot Desk

1
**KONZENTRIERT
ZUSAMMENARBEITEN**
*Raum für Besprechungen
im kleinen Kreis*
THINK.TANK

2
KOMMUNIKATIV ARBEITEN
*sich austauschen,
diskutieren, präsentieren*
Team Area

5
NEUE ENERGIE TANKEN
*Kollegen treffen in ent-
spannter Atmosphäre*
NET.WORK.PLACE
Work Lounge

3
**KONZENTRIERT
ARBEITEN**
*nachdenken und
recherchieren in
ruhiger Umgebung*
Silent Area

4
ALLEIN ARBEITEN
*individuell, abgeschirmt
und doch mittendrin*
Work Desk

TEAM.WORK.SPACE

HIER EIN WICHTIGES TELEFONAT, DA EIN BRAINSTORMING, DORT EINE PRÄSENTATION IM KLEINEN KREIS ... ARBEITEN IM OPEN SPACE HAT VIELE FACETTEN. UND JEDE FORM DES ARBEITENS BRAUCHT EINE UMGEBUNG, DIE IHR GERECHT WIRD – DENN NUR SO FÜHLT MAN SICH DORT WOHL UND IST MOTIVIERT. DIESER ANSPRUCH LÄSST SICH MIT TEAM.WORK.SPACE ERFÜLLEN. DAS EINRICHTUNGSKONZEPT BERÜCKSICHTIGT ALLE FORMEN DES ARBEITENS IM OPEN SPACE: KONZENTRIERTES, KREATIVES UND KOMMUNIKATIVES ARBEITEN, ALLEIN, ZU ZWEIT UND IM TEAM, STATIONÄR UND VORÜBERGEHEND. *M. Schmidt, code2design, Stuttgart*



Vier Arbeitsplätze, ein Anschluss. Und immer den Durchblick.

Mit zwei neuartigen Elementen setzt TEAM.WORK.SPACE Maßstäbe für flexible, individuelle Arbeitsplätze mit Wohlfühlfaktor. Die Screens schirmen den persönlichen Arbeitsplatz optisch und akustisch ab – genau dort, wo es darauf ankommt. Gleichzeitig geben sie den Blick nach außen frei, damit der Kontakt zu den Kollegen erhalten bleibt. Über die eBridge gelangen die Kabel von den Anschlüssen im Boden direkt zum Arbeitsplatz. So kann man auch Bestandsimmobilien ganz ohne Baumaßnahmen nach Bedarf gestalten.



▼
*Eine eBridge für vier Arbeitsplätze:
Die Kabel werden von den Bodentanks
direkt zu den Tischen geführt.*

KONZENTRATION TRIFFT *INSPIRATION.*

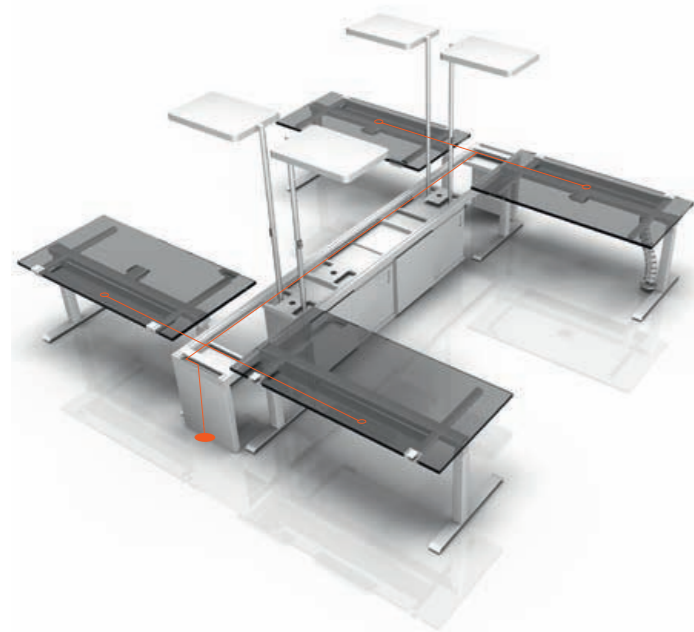

30.000.000

*Computer sind inklusive erweitertem Equipment wie Monitor, Tastatur und Maus an Arbeitsplätzen in Deutschland installiert.**

IN DER eBRIDGE WERDEN ALLE NOTWENDIGEN KABEL ZUR INBETRIEBNAHME VERSTAUT UND DIREKT ZUM ARBEITSPLATZ GEFÜHRT.

*Stand: 2013 Quelle: Borderstep Institut, BITKOM



PRODUKTE:

TALO.S, JET.II Kunststoff/Netz, NET.WORK.PLACE Sitzhocker, eBridge mit Whiteboards, Aufsatzbox und Screens, Leuchte: Waldmann

WORK DESK

DER WORK DESK IST DER INDIVIDUELLE ARBEITSPLATZ, DER SICH INDIVIDUELL ZUGEWIESEN NUTZEN LÄSST. EIN EIGENER BEREICH MIT RAUM FÜR ALLES, WAS ZUM ARBEITEN UND WOHLFÜHLEN NOTWENDIG IST: EINE RELING FÜR BIS ZU ZWEI MONITOREN. AUSREICHEND PLATZ ZUM ARBEITEN UND FÜR PERSÖNLICHE DINGE. EINE OPTISCHE UND AKUSTISCHE ABSCHIRMUNG MIT SCREENS, DIE IN HÖHE UND GEOMETRIE AUF DIE SICHTWEITEN UND BLICKWINKEL ABGESTIMMT SIND – MAN FÜHLT SICH GEBORGEN, ABER NICHT EINGEENGT. IDEALE VORAUSSETZUNGEN, UM KONZENTRIERT ZU ARBEITEN.

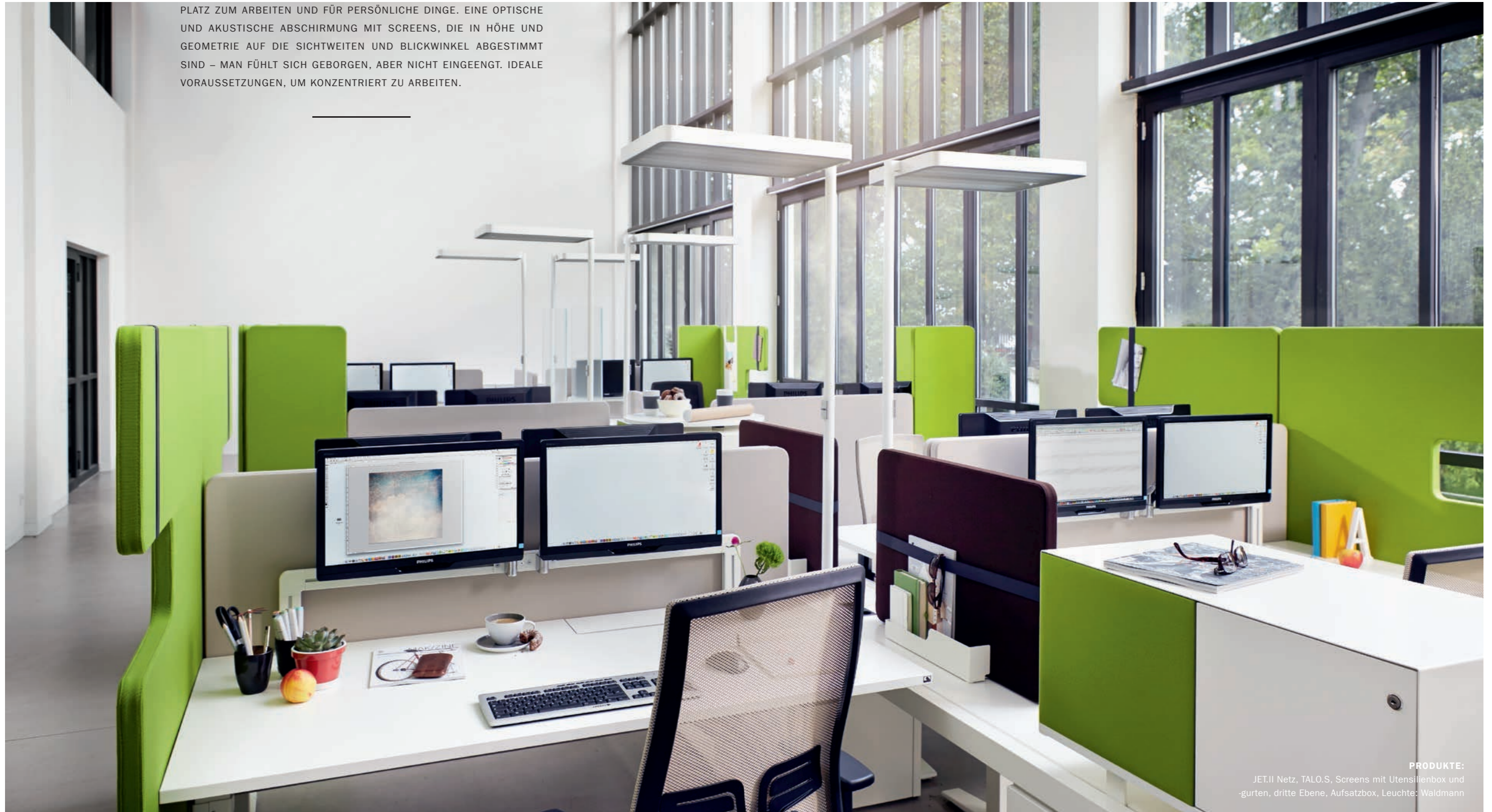

PRODUKTE:
JET.II Netz, TALO.S, Screens mit Utensilienbox und -gurten, dritte Ebene, Aufsatzbox, Leuchte: Waldmann

AUF DER DURCHREISE UND DOCH ZUHAUSE.

HOT DESK

AUCH GÄSTE UND MITARBEITER, DIE NUR VORÜBERGEHEND IM BÜRO SIND, HABEN IM OPEN SPACE IHREN PLATZ: DEN HOT DESK. ER IST ERGONOMISCH, VOLL VERNETZT UND LÄSST SICH DURCH DIE KOMBINATION MIT GEWICHTSAUTOMATISCHEN STÜHLEN INTUITIV NUTZEN.



PRODUKTE:

DO IT.4 Bench, JET.II Netz, ACTA.PLUS Caddy, NET.WORK.PLACE Sitzhocker, Screens mit Utensilienboxen und -gurten und Magnetbord zum Überhängen



▼
RAUM FÜR PERSÖNLICHE UTENSILIEN –
*auch wenn der Arbeitsplatz nur kurze Zeit
 genutzt wird.*



STATION MACHEN.

Einfach am Hot Desk.



**VISUELL
ABGESCHIRMT**
*für angenehmes,
konzentriertes
Arbeiten*



ABLAGEMÖGLICHKEITEN
*dank praktischer Boxen
und Utensiliengurte*



**SICHTSCHUTZ MIT
BLICKKONTAKT**
*durch Ausschnitte
in den Screens*

▼
**DER HOT DESK BIETET ALLES, WAS EINEN GUTEN ARBEITSPLATZ
 AUSMACHT: DIE SCREENS DIENEN ALS SICHT- UND LÄRMSCHUTZ,
 OHNE DEN BLICK ZU VERSTELLEN. DIE TECHNIK LÄSST SICH GANZ
 EINFACH ANSCHLIESSEN. UND AUCH PERSÖNLICHE DINGE WIE BRILLE
 ODER SCHLÜSSEL FINDEN IHREN PLATZ. DA MÖCHTE MAN FAST EIN
 BISSCHEN LÄNGER BLEIBEN ...**

KREATIVES TEAMWORK OHNE *GRENZEN*.



TEAM AREA

DIE TEAM AREA IM OPEN SPACE IST MITTENDRIN UND LEBENDIG, ZUM DIGITALEN ARBEITEN AN DER HOHEN eBRIGDE UND FLEXIBEL MIT MOBILEN WÄNDEN BESTÜCKT. DAS GIBT RAUM FÜR INSPIRIERENDE, KREATIVE UND DABEI EFFIZIENTE ZUSAMMENARBEIT.

PRODUKTE:
DO IT.4 Bench, JET.II Vollpolster, ACTA.PLUS Caddy, NET.WORK.PLACE, hohe eBridge mit Aufsatzisch und Monitorhalterung, eine Seite unterbaut, flexible Screens mit Utensiliengurten und -boxen



PRODUKTE:
 DO IT.4 Bench, JET.II Vollpolster, ACTA.PLUS Caddy,
 NET.WORK.PLACE Sitzhocker, flexible Screens mit Utensiliengurten und -boxen

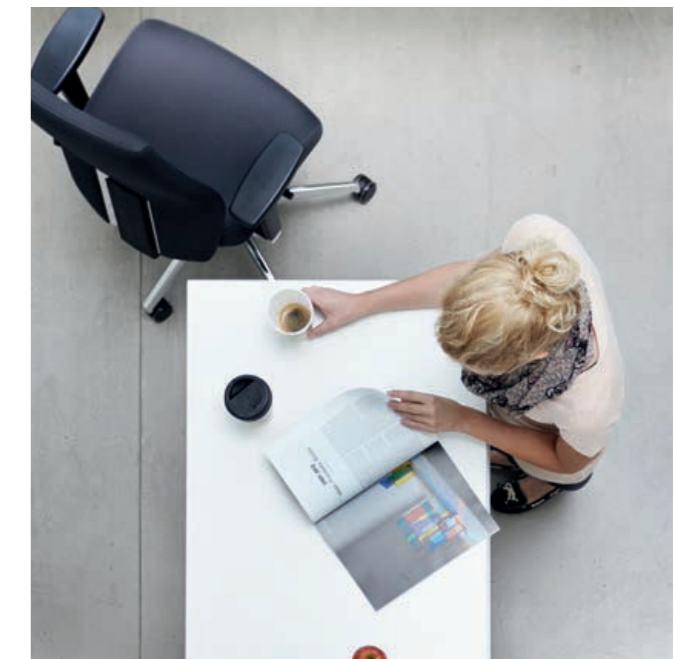

DIE IDEEN FLIEGEN LASSEN. TEAMWORK HAT SEINE EIGENE DYNAMIK. DIE TEAM AREA IST GANZ DARAUF AUSGERICHTET: ZUM BEISPIEL MIT EINER GROSSZÜGIGEN BENCH, VIEL PLATZ, MOBILEN ELEMENTEN UND DER eBRIDGE IN SITZ- ODER IN STEHHÖHE ALS MULTIMEDIA-ELEMENT. DA BLEIBEN AUCH DIE GEDANKEN IMMER IN BEWEGUNG.

ABSCHALTEN & AUFLADEN.



SILENT AREA

WILLKOMMEN IN DER SILENT AREA. SIE IST DER BEREICH IM OPEN SPACE, IN DEM DIE ARBEIT AUSSEN VOR IST. DAS WOHLNICHTE AMBIENTE UND DIE RUHIGE ATMOSPHÄRE BIETEN DIE MÖGLICHKEIT SICH ZURÜCKZUZIEHEN. HIER KANN MAN LESEN, ENTSPANNEN, AUSRUHEN, SEINE GEDANKEN SCHWEIFEN LASSEN, AUFTANKEN. UND VOLLER ENERGIE WIEDER ZUM SCHREIBTISCH STARTEN.

PRODUKTE:
NET.WORK.PLACE: Sofa mit Sichtschutz, Polsterbänke, Sitzhocker



EIN ARBEITSTAG GEHT ZU ENDE, TROTZDEM BLEIBT MAN GERNE NOCH EIN BISSCHEN IM BÜRO. DIE NET.WORK.PLACE POLSTERMÖBEL RUNDEN DEN OPEN SPACE AB UND SCHAFFEN EINE ENTSPANNTE AFTERWORK-ATMOSPHÄRE, IN DER MAN SICH FAST SCHON WIE ZUHAUSE FÜHLT.



NEUE ENERGIE TANKEN.

Ganz entspannt in der Silent Area.

NET.WORK.PLACE
Elemente können ganz nach Bedarf integriert werden.

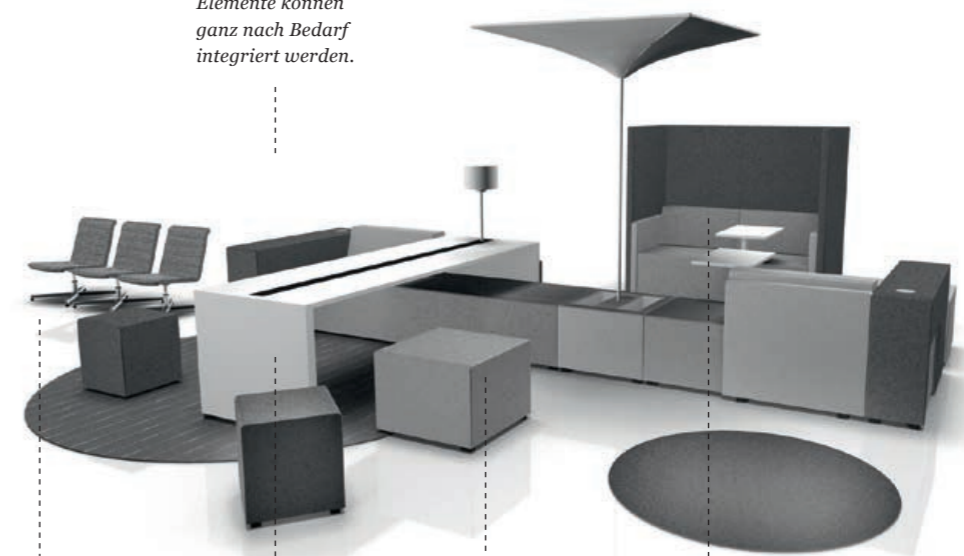

PUBLICA LOUNGER
flaches Polster mit horizontaler Naht in vielen Farben erhältlich

TISCHBRÜCKE
ergänzt um eine kleine Leuchte

POLSTERBÄNKE
in den Breiten 600, 800, 1.600, 2.400 mm erhältlich

SOFA MIT SICHTSCHUTZ
Als 1er-, 2er-, 3er-, Eck- und Zwischenmodul erhältlich

1.677
STUNDEN

... im Jahr verbringen wir mit Arbeit. Schön, wenn der Arbeitsplatz auch Energie liefert.

WILLKOMMEN IM OPEN SPACE DER ZUKUNFT.

Starre Strukturen sind von gestern – auch in der Arbeitswelt. Man arbeitet heute viel flexibler als früher: mal im Büro, mal von unterwegs, mal von zuhause aus. Mal allein, mal zu zweit, mal im Team. Und diese Entwicklung wird sich fortsetzen ... König + Neurath hat den Trend schon früh aufgenommen und in die Konzeption neuer Möbel und Einrichtungssysteme einfließen lassen. Dabei stand wie immer die Frage im Mittelpunkt: Was bedeutet die neue Art zu arbeiten für die Menschen? Denn nur, wer sich an seinem Arbeitsplatz wohlfühlt, ist motiviert und wird effizient arbeiten.

Das heißt: Heute kommt es entscheidend auf die Qualität der Umgebung an, das gilt für den einzelnen Arbeitsplatz ebenso wie für den gesamten Raum. In diesem Sinn hat König + Neurath gemeinsam mit Michael Schmidt von code2design aus Stuttgart das Einrichtungskonzept TEAM.WORK.SPACE entwickelt. Es bietet vielseitige, ganzheitliche Lösungen, die genau auf die unterschiedlichen Arbeitsformen ausgerichtet sind, und erfüllt dabei alle Anforderungen an die individuellen Bedürfnisse der Mitarbeiter. Damit ist TEAM.WORK.SPACE ideal für die Raumgestaltung im Open Space.

Das modulare Konzept ermöglicht hohe Flexibilität: Wenn sich die Gegebenheiten ändern, kann die Raumstruktur ohne größeren Aufwand entsprechend verändert werden. Gleichzeitig entsteht durch das Design und die Ergonomie ein Ambiente, das inspiriert und motiviert. Mit TEAM.WORK.SPACE ist das Büro von morgen heute schon Realität – und bereit für übermorgen.

Alles über das TEAM.WORK.SPACE Konzept finden Sie in der Broschüre „Die neue Energie im Büro“. Sie ist unter koenig-neurath.de im Downloadcenter (Kataloge) verfügbar.

1

modular

Facility Manager und Planer, die in Bausteinen und Modulen denken können, arbeiten einfach effizienter. Denn mit modularen Systemen sind Planung und Umbau ganz nach Bedarf möglich und schnell umzusetzen.

individuell

2 Unternehmen leben von den Menschen, die für sie arbeiten, jedes einzelne Talent stärkt die Kompetenz eines Unternehmens. Grund genug, der Individualität Raum zu geben.

adaptiv

4 Im Büro verändern sich die Anforderungen an die Raumgestaltung immer wieder. TEAM.WORK.SPACE lässt sich ohne großen Aufwand an neue Gegebenheiten anpassen.

3 MULTIOPTIONAL

Mit einem einzigen Konzept mehrere Wünsche auf einmal erfüllen? Was Berater lieben, ist für Einkäufer eine echte Herausforderung. Gut, dass TEAM.WORK.SPACE so viele Optionen bietet.

6

ergonomisch

Die Möbel und Raumsysteme von König + Neurath werden in Deutschland konzipiert, entwickelt und produziert, selbstverständlich nach den neuesten Erkenntnissen der Ergonomie – wie TEAM.WORK.SPACE.

7

entwicklungsorientiert

TEAM.WORK.SPACE ist bereit für die Arbeitswelt von morgen. Was die Zukunft auch bringen mag: Durch seine Flexibilität wird das Möblierungskonzept immer wieder neuen Arbeitsweisen gerecht.

EMOTIONAL

5

Design und Funktion von TEAM.WORK.SPACE schaffen eine Umgebung, in der man sich gern aufhält. Wer am Arbeitsplatz Geborgenheit spürt, kann daraus für alle Herausforderungen des Jobs Energie schöpfen.

8

nachhaltig

Die Produkte von König + Neurath werden aus Rohstoffen und Materialien von geprüften Lieferanten hergestellt – und das ist nur eine der Säulen für nachhaltiges Handeln im Unternehmen.

10

SMART

Ob am Einzelarbeitsplatz oder im Teambereich: Elektrifizierung und Technik lassen sich einfach in die Arbeitsplätze integrieren, ohne die Optik zu beeinträchtigen.

11

kreatives Arbeiten

Wo Ideen entstehen, ist Platz gefragt – für Kollegen, für die Technik, für die Umsetzung. TEAM.WORK.SPACE bietet offene, dynamische Lösungen mit inspirierender Atmosphäre.

konzentriertes Arbeiten

9

Arbeitsplätze, an denen man in Ruhe seine Aufgaben erledigen kann, sind abgeschirmt, aber nicht völlig vom Geschehen abgetrennt. Damit bieten sie auch Raum für Anregungen von außen.

12

kommunikatives Arbeiten

Bereiche für Besprechungen und Brainstormings sind geschützt genug, damit man ungestört reden und nachdenken kann. Aber auch offen genug, um immer nah am Geschehen zu sein.

Alles für einen angenehmen, funktionalen Arbeitsplatz.



1 | GESCHÜTZT

Seiten- oder Winkelscreens schirmen ab, ohne zu isolieren. Auftisch- und Flyby-Paneele gibt es optional auch in akustischer Ausführung.

2 | PRAKTISCH

Die eBridge ist in zwei Höhen lieferbar, die auf ACTA.PLUS Unterschränke abgestimmt sind. Die Schränke lassen sich von beiden Seiten nutzen.

3 | VARIABEL

Die ACTA.PLUS Unterschränke mit Flügeltürenschränk sind auf Wunsch auch in akustischer Ausführung erhältlich.

4 | RAFFINIERT

Per Magnetbeschlag können die seitlichen Screens unsichtbar am Tischgestell befestigt werden.

5 | AUFBAUEND

Mit der Monitorhalterung wird die eBridge mit ein paar Handgriffen zur Medienstation.



6 | ÜBERSICHTLICH

Die Elektrifizierung wird unter der Abdeckung ohne Kabelsalat zu jedem Arbeitsplatz und jedem Anschluss geführt.

7 | INDIVIDUELL

Die eBridge kann u. a. mit einem Aufsattisch und einem bedruckten Whiteboard aus Glas ergänzt werden.



8

9

10

11

12

13

8 | FUNKTIONAL

Zu den unterschiedlichen Abdeckungen gehört auch eine Variante mit maximal vier Dreifach-Steckdosen.

9 | STIMMUNGSVOLL

Mit einer Leuchte als Aufsatz entsteht im Lounge- oder Empfangsbereich eine entspannte Atmosphäre.

10 | ANPASSUNGSFÄHIG

Die eBridge ist in den Höhen 640 mm und 865 mm sowie in den Breiten 2.050 mm und 4.000 mm erhältlich.

11 | OFFEN

Die breite Variante bietet mit zwei Unterschränken viel Stauraum, aber auch genug Freiraum.

12 | VIELSEITIG

Die Aufsatzbox kann an jeder Stelle auf der eBridge montiert werden. Sie ist u. a. mit abschließbarem Wertfach und extra Coffeetable lieferbar.

13 | VERSORGT

Die Aufsatzbox mit Strom- und Datensteckdose im Inneren lässt sich von beiden Seiten nutzen.

Neue Stoffe und Oberflächen

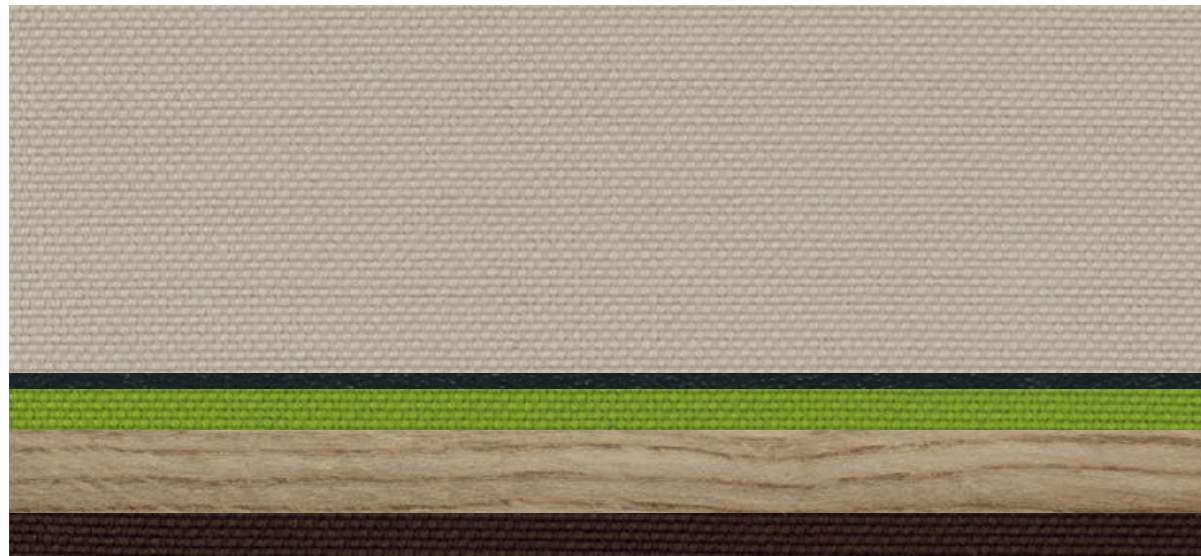

Die Materialien für TEAM.WORK.SPACE lassen sich immer gut kombinieren – auch mit Stoffen und Oberflächen für andere König + Neurath-Möbel.



46/28	46/29	46/43	46/42
46/53	46/61	46/55	46/62

STOFF PREMIUM #46 SCHURWOLLE
Der Stoff wirkt wohnlich und ist ideal für alle Möbel der NET.WORK.PLACE Kollektion.

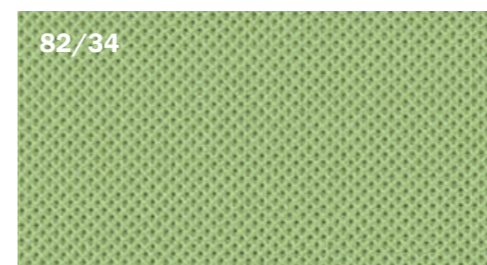

82/82	82/61	82/25	82/52
82/43	82/42	82/53	82/91

STOFF ECONOMY #82 100% POLYESTER
Ein Klassiker für Stellwände: mit dezenter Struktur, leicht, lichtecht und schadstofffrei.

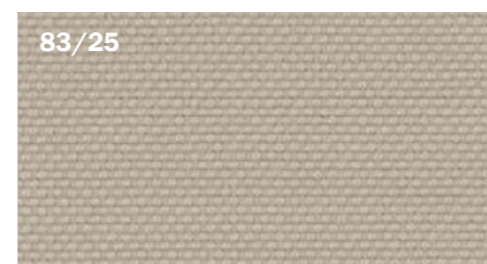

83/60	83/67	83/82	83/71
83/34	83/74	83/42	83/52

STOFF STANDARD #83 100% POLYESTER
Mit 170 cm Breite und brillanten, lichtechten Farben ist dieser Stoff für alle Stellwände geeignet. Schwer entflammbar.



86/25	86/34	86/42
86/53	86/82	

STOFF COMFORT #86
100% TREVIRA CS
Ideal für Stellwände, die Farben passen sehr gut zu Stuhlbezügen aus Comfort 38. Schadstofffrei nach Öko-Text-Standard 100.

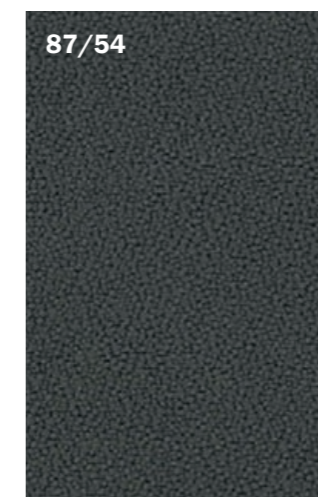

87/25	87/43	87/46
87/53	87/61	

STOFF ECONOMY #87
100% POLYESTER
Schön und wirtschaftlich: Die Kombination mit Stuhlbezügen der Stoffgruppe Economy 20.

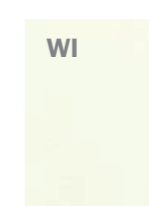
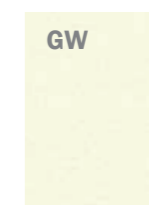
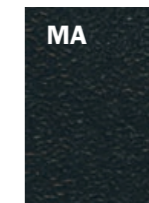

KUNSTSTOFFE UNI
Für die klassische Farbgebung im Büro.

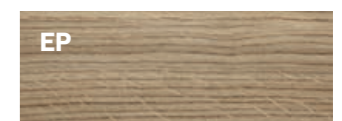

KUNSTSTOFF-DEKORE
Strapazierfähig und dabei wohnlich: Oberflächen in Holzoptik sind eine perfekte Ergänzung zu den Uni-Farben.

SIE HABEN DIE WAHL

Für die Gestaltung der Oberflächen hält König + Neurath eine große Auswahl an Materialien und Farben bereit. Was für Ihre Wünsche und Anforderungen geeignet ist, erfahren Sie bei Ihrem König + Neurath Fachhändler.

www.koenig-neurath.de

Übersicht Elemente

eBridge

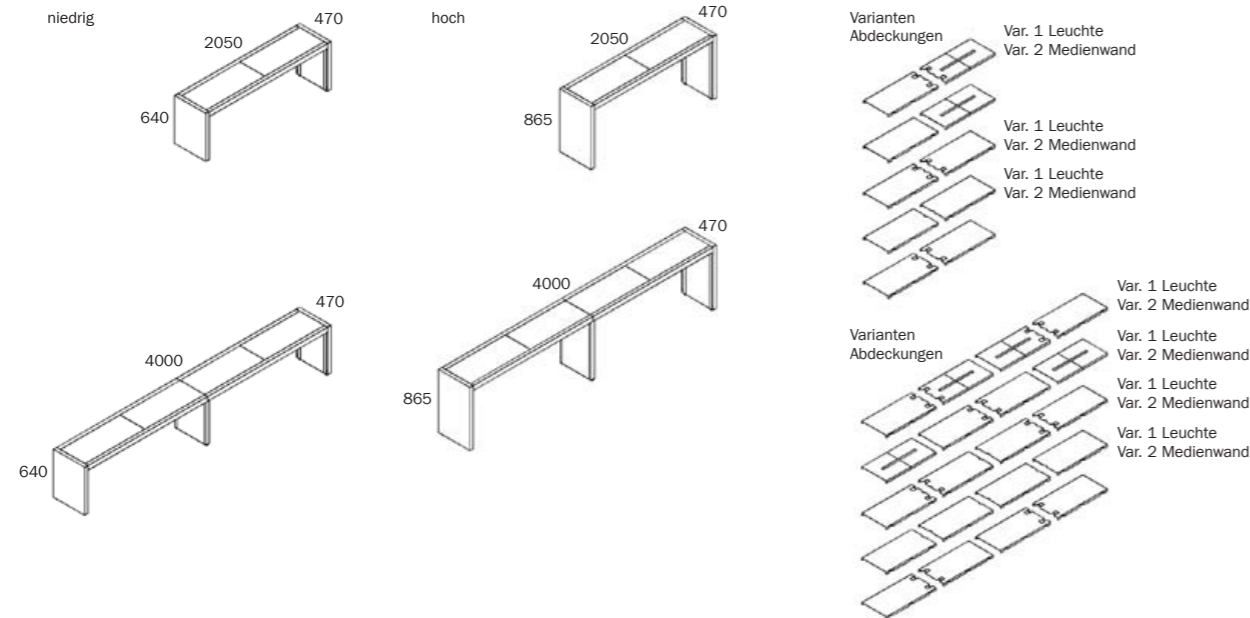

Unterschränke

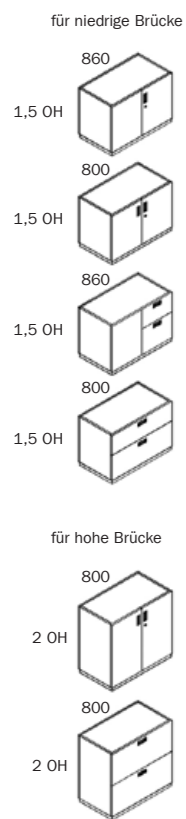

Aufsatzelemente

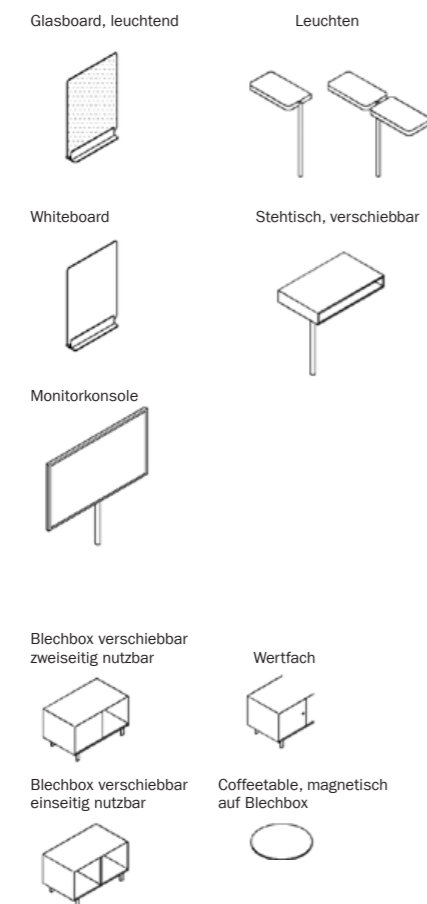

Screens

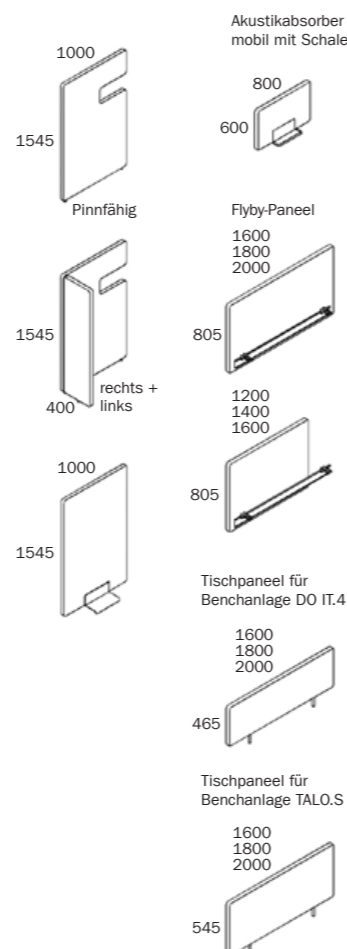

Individualisierung

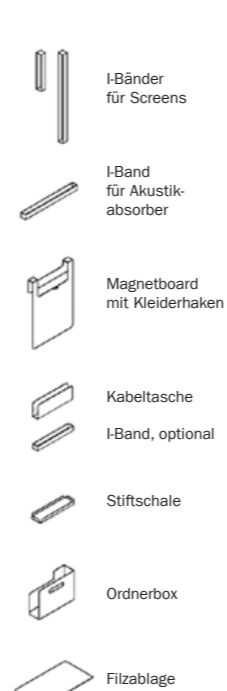

Produktübersicht

eBridges

	Basis	Option
Breiten 2.050 mm, 4.000 mm	•	
Höhen 640 mm, 865 mm	•	
Tiefe 470 mm	•	
Unterschiedliche Abdeckungsvarianten	•	
Unterschiedliche Ausstattungsvarianten (Glasboard, Whiteboard, Leuchten, Monitorkonsolen, Strom- und Datenversorgung)		○
Aufsatzboxen aus Stahl ein- oder beidseitig nutzbar, mit und ohne Elektrifizierung		○

ACTA.PLUS-Unterschränke

Für Brückenhöhe 640 mm bzw. 865 mm	•	
Höhen 555 mm bzw. 780 mm	•	
Einseitig und beidseitig nutzbar	•	
Als Flügeltür- oder Vertikalschrank	•	
Aufgedoppelter Stoffrückwand (Stellwandstoffe 82 + 87)		○
Flügeltürenschränk (auch in akustischer Ausführung)		○

Wandelemente und Zubehör

Gerade Seitenpaneele, Winkelpaneele und Paneele zur freien Aufstellung im Raum	○
Flyby-Paneel zur Kombination mit geraden- und Winkelpaneelen	○
Tischpaneel für DO IT.4 Doppelbench und TALO.S Bench	○
Akustische Ausführung von Flyby-Paneel und freistehendem Screen erhältlich	○
Individualisierungszubehör bestehend aus Utensiliengurten, Magnetboarden, Zeitschriftenablage, Stiftschale und Ordnerbox	○

Tischsysteme

DO IT.4 Grundtische und Benches (T-Profil und Rechteckrohr)	•
TALO.S Grundtische und Benches (HV)	•

• Basis ○ Option



Deutschland

König + Neurath AG
Büromöbel-Systeme
Industriestraße 1–3
61184 Karben
Tel.: +49 (0)6039 483-0
Fax: +49 (0)6039 483-214
e-mail: info@koenig-neurath.de
www.koenig-neurath.de

Great Britain

K + N International
(Office Systems) Ltd
52 Britton Street
London EC1M 5UQ
Tel.: +44 (0)20 74909340
Fax: +44 (0)20 74909349
e-mail: sales@kn-international.co.uk
www.kn-city.co.uk

Nederland

König + Neurath Nederland
Office Furniture
Airport Business Park Lijnden
Frankfurtstraat 18–22
1175 RH Lijnden
Tel.: +31 (0)20 4109410
Fax: +31 (0)20 4109419
e-mail: info@konig-neurath.nl
www.konig-neurath.nl

France

König + Neurath AG
Showroom Paris
66, rue de la Victoire
75009 Paris
Tel.: +33 (0)1 44 63 23 93
Fax: +33 (0)1 44 63 23 97
e-mail: info@koenig-neurath.fr
www.koenig-neurath.fr